

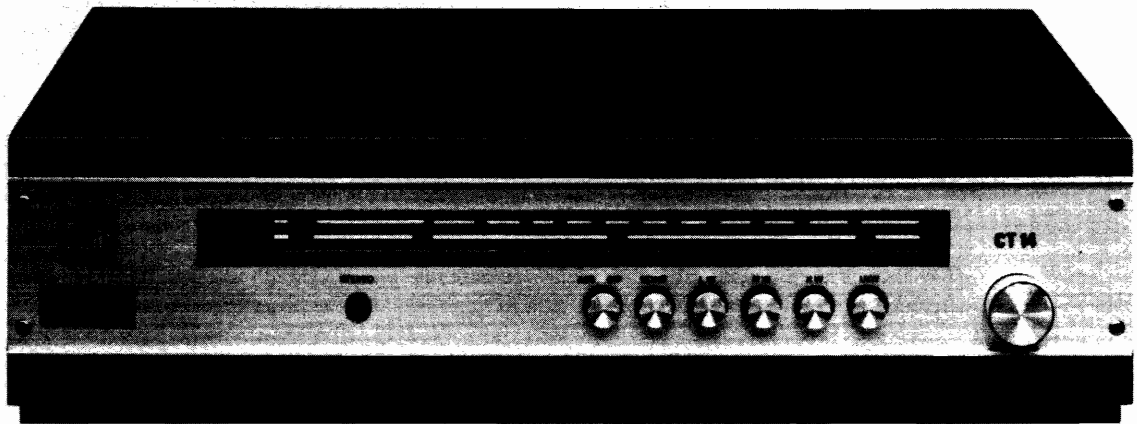

Service-Anleitung Dual CT 14



Ausgabe 1 D CT 14

Technische Daten Dual CT 14:

FM-Teil

Empfangsbereich	87,2—104,3 MHz (± 0,5 MHz)
Kreise	11, davon 7 ZF
Zwischenfrequenz	10,7 MHz
Antenne	240 Ohm
Empfindlichkeit (bei 15 kHz Hub und 26 dB Rauschabstand)	≤ 2,5 μV
Rauschzahl	≤ 4 kTo
Trennschärfe bei ± 300 kHz	28 dB
Spiegelselektion	40 dB
ZF-Dämpfung	60 dB
ZF-Bandbreite	180 kHz
Begrenzung	40 μV
Geräuschspannungsabstand (1 mV, 50 mW, 1 kHz / 40 kHz Hub)	≥ 65 dB
Klirrfaktor nach DIN 45 500	≤ 1 %
NF-Frequenzgang	40—15000 Hz (—1,5 dB)
Deemphasis	50 μs
Mono-Stereo-Umschaltung	20—30 μV
Übersprechen bei 1 kHz	26 dB
AM-Unterdrückung	40 dB
Pilottonunterdrückung bei 19 kHz	35 dB
38 kHz	35 dB
NF-Ausgangsspannung (40 kHz Hub an 47 kOhm)	0,5 V
Kleinste Abschlußimpedanz	200 kOhm

Zubehör

Verbindungskabel kpl. 204 783

AM-Teil

Empfangsbereich	LW: 145—350 kHz MW: 510—1630 kHz KW: 5,85—10,3 MHz
Kreise	7, davon 4 ZF
Zwischenfrequenz	460 kHz
Antenne	hochohmig induktiv
HF-Empfindlichkeiten (KW gemessen über Kunstantenne nach DIN 45 300 für 6 dB Rausch- abstand, MW, LW gemessen über Rahmen für 6 dB Rauschabstand)	KW: 20 μV MW: 150 μV (1400 kHz) LW: 300 μV (300 kHz)
ZF-Trennschärfe ± 9 kHz	≥ 30 dB
Spiegelselektion	KW: 12 dB MW: 30 dB LW: 40 dB

NF-Ausgangsspannung m = 3 %

Bestückung

2 Feldeffekt-Transistoren
9 Silizium-Transistoren
10 Dioden; 3 Gleichrichter
Abstimmmanzeige:
Stereoanzeige:
Skalenbeleuchtung:
Netzspannungen:
Netzsicherungen:
Leistungsaufnahme:
Holzausführung:
Gewicht:
Maße:

Zeigerinstrument
Lampe 7 V; 0,1 Amp.
Lampe 7 V; 0,3 Amp.
117/155/220/240 V
250/160/125 mA
4 VA
Nußbaum natur
3,4 kg
420 x 280 x 108 mm

DUAL GEBRÜDER STEIDINGER · 7742 ST. GEORGEN / SCHWARZWALD

V 441 7/1268 H

Printed in Germany

Fig. 1 Schaltbild Dual CT 14

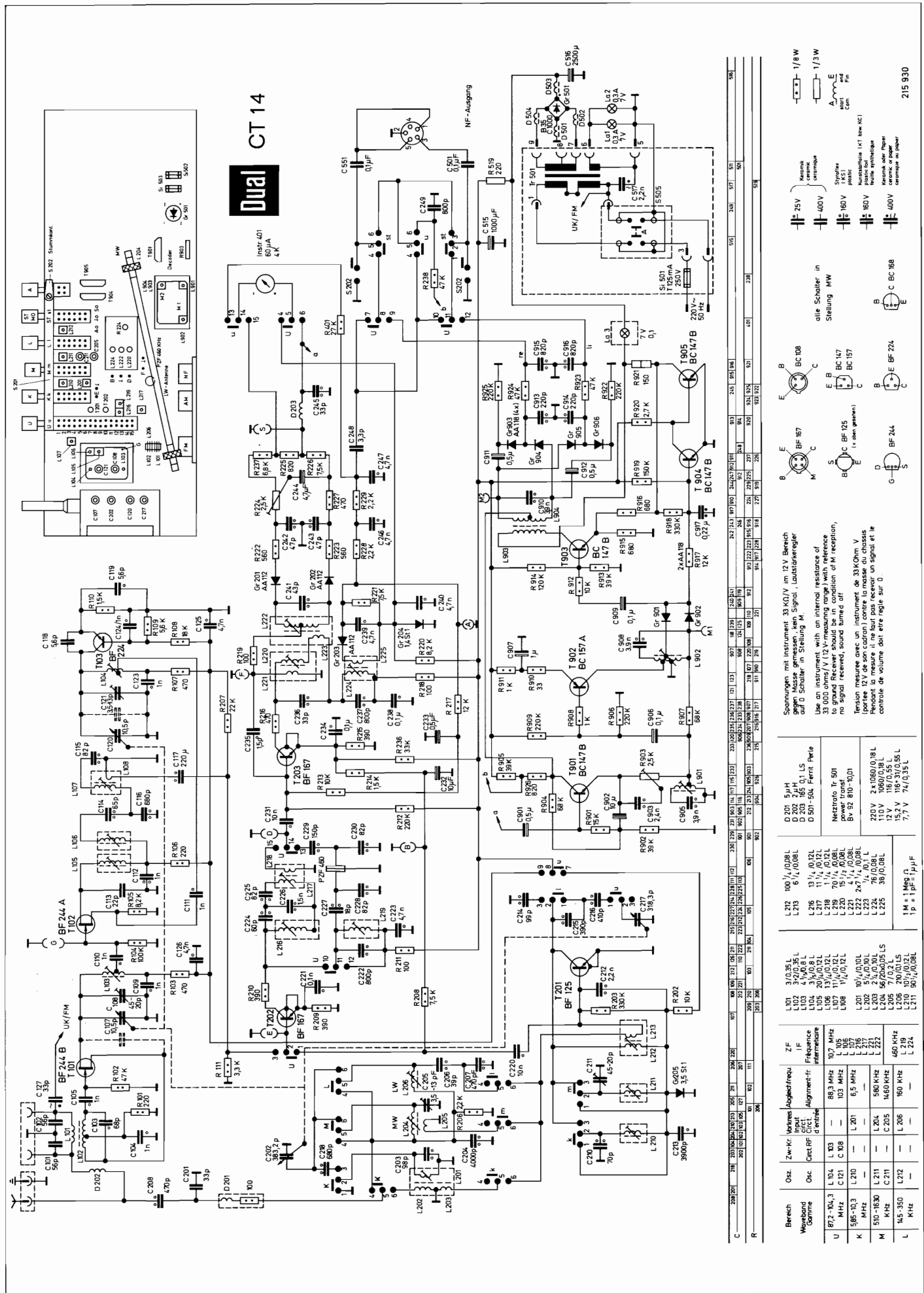

Dual CT 14

Spannungen mit Instrument 33 KΩ/V im 12 V Bereich gegen Masse gemessen, kein Signal, Lautstärkeregler auf 0 Schalter in Stellung M.
 Use an instrument with an internal resistance of 33 000 ohms/V (12 V-measuring range) with reference to ground. Receiver should be in condition of M reception, no signal received, sound turned off.
 Tension mesurée avec un instrument de 33 KΩ/V (partie 12 V de son cadran) contre la masse du chassis. Récepteur à mesure (il ne faut pas l'écouter) et le contrôleur de volume doit être réglé sur 0.

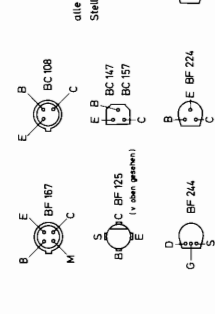

Netzgerät Tr-501
 220 V 2,4/0,08/0,18 L
 12 V 18/0,35 L
 15,2 V 116-31/0,55 L
 7,7 V 74/0,35 L

D 201 5,0 μH
 D 202 2,0 μH
 D 203 85 0,1 L S
 D 501-504 Ferrit Perle
 power transf.
 BF 167 5A-92 810-10,01
 220 V 2,4/0,08/0,18 L
 12 V 18/0,35 L
 15,2 V 116-31/0,55 L
 7,7 V 74/0,35 L

L 201 31,0/35 L
 L 202 32,0/35 L
 L 203 4,0/0,8 L
 L 204 2,0/0,8 L
 L 205 1,0/0,8 L
 L 206 1,0/0,8 L
 L 207 1,0/0,8 L
 L 208 1,0/0,8 L
 L 209 1,0/0,8 L
 L 210 1,0/0,8 L
 L 211 1,0/0,8 L
 L 212 1,0/0,8 L
 L 213 1,0/0,8 L
 L 214 1,0/0,8 L
 L 215 1,0/0,8 L
 L 216 1,0/0,8 L
 L 217 1,0/0,8 L
 L 218 1,0/0,8 L
 L 219 1,0/0,8 L
 L 220 1,0/0,8 L
 L 221 1,0/0,8 L
 L 222 1,0/0,8 L
 L 223 1,0/0,8 L
 L 224 1,0/0,8 L
 L 225 1,0/0,8 L
 L 226 1,0/0,8 L
 L 227 1,0/0,8 L
 L 228 1,0/0,8 L
 L 229 1,0/0,8 L
 L 230 1,0/0,8 L
 L 231 1,0/0,8 L
 L 232 1,0/0,8 L
 L 233 1,0/0,8 L
 L 234 1,0/0,8 L
 L 235 1,0/0,8 L
 L 236 1,0/0,8 L
 L 237 1,0/0,8 L
 L 238 1,0/0,8 L
 L 239 1,0/0,8 L
 L 240 1,0/0,8 L

Bereich	Wavelength	Gamma	Bandwidth	Frequency	Alignment	Frequency	Alignment	Frequency	Alignment
U	872-904,3	L 104	C 103	88,3 MHz	10,7 MHz	10,7 MHz	10,7 MHz	10,7 MHz	10,7 MHz
K	585-103	L 210	C 208	103 MHz	10,7 MHz	10,7 MHz	10,7 MHz	10,7 MHz	10,7 MHz
M	510-1630	L 211	C 205	580 KHz	10,7 MHz	10,7 MHz	10,7 MHz	10,7 MHz	10,7 MHz
L	445-350	L 212	C 206	160 KHz	10,7 MHz	10,7 MHz	10,7 MHz	10,7 MHz	10,7 MHz

Fig. 2 Bestückungsplan Dual CT 14

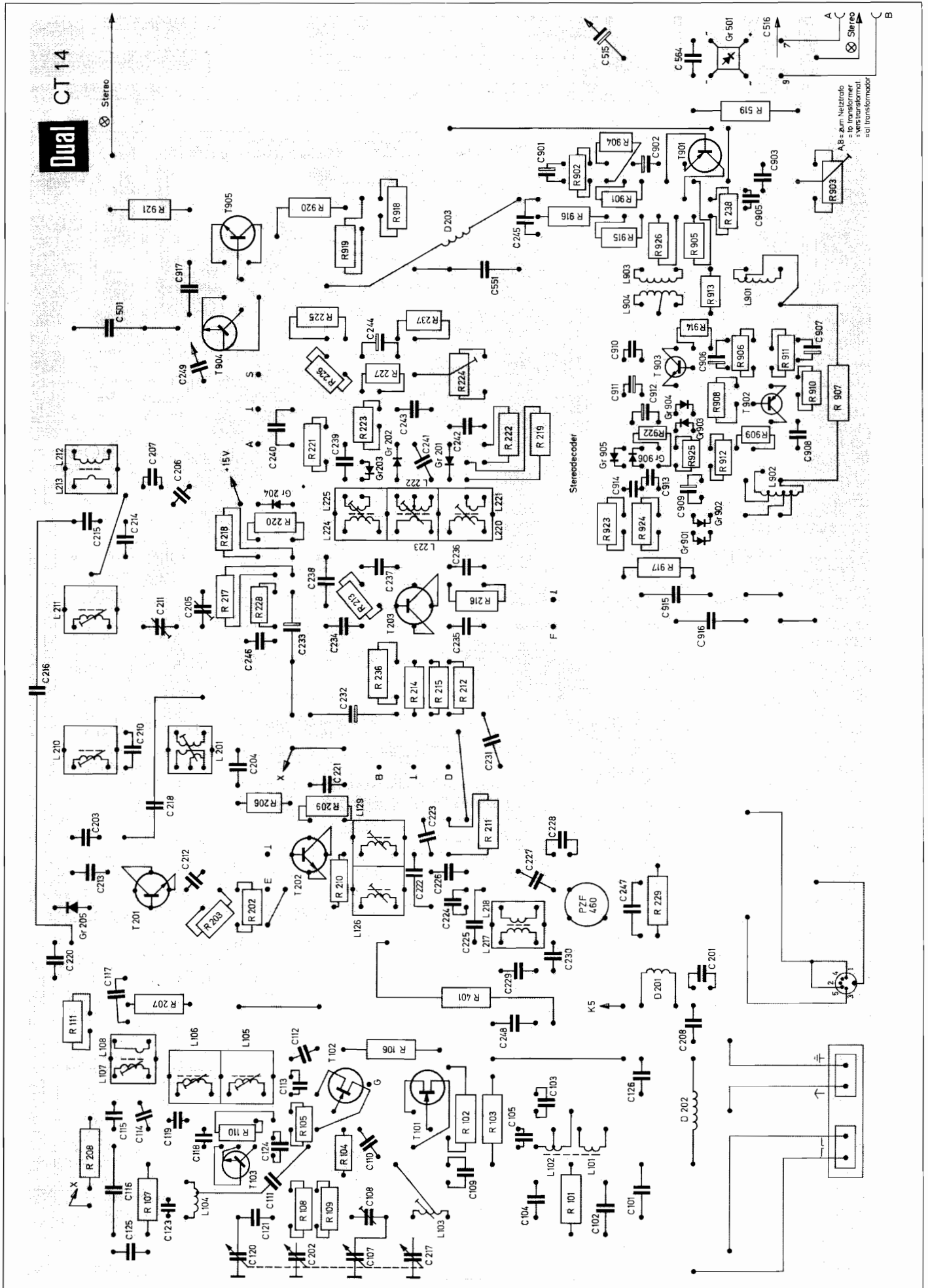

Stereo-Decoder-Abgleichanleitung

Der Stereo-Decoder wurde im Werk sorgfältig abgeglichen. Ein nachträgliches Abgleichen sollte nur durchgeführt werden, wenn ein Defekt zu beheben ist.

Erforderliche Meßgeräte

UKW-FM-Sender (für Stereomodulation bis 53 kHz geeignet). Stereo-Coder, Outputmeter (Röhrevoltmeter, kleinster Meßbereich ca. 100 mV, Eingangskapazität mit Kabel max. 100 pF, sonst mit Serien C verkleinern), Oszillograph, Voltmeter für Gleichspannungen ($R_i = 10 \text{ kOhm/V}$).

Wenn Spezialmeßgeräte fehlen, kann behelfsmäßig während einer UKW-Testsendung, bei der abwechselnd nur ein Kanal moduliert wird, am R 903 durch Nachregeln auf Tonminimum, der günstigste Übersprechwert eingestellt werden. Hierbei ist auf genaue Senderabstimmung zu achten.

Der richtig eingestellte Decoder schaltet unterhalb der für Stereo-Empfang nötigen Eingangsspannung auf Mono-Empfang. Bei Vergrößerung der Eingangsspannung auf einen Wert, der ca. 50% der maximalen Ratiospannung entspricht,

schaltet der Decoder auf Stereo-Empfang. Gleichzeitig spricht die Leuchtanzeige an. Die Umschaltung erfolgt, wenn die Pilotspannung (19 kHz) am Decoder-Eingang D 203 etwa 50—80 mV_{ss} beträgt.

Abgleichvorbereitung

Voraussetzung für die einwandfreie Funktion des Decoders ist sauberes Arbeiten des Empfängers. Vor dem Nachgleichen des Decoders ist deshalb erst der Empfänger zu prüfen bzw. nachzugleichen. Beim Nachgleichen muß die UKW-Taste gedrückt und sowohl der Klang- als auch der Balanceregler auf Mittenstellung gebracht werden.

Verbinden Sie den Sender über die abgeschirmte Leitung mit dem Antennen-Eingang (240 Ohm) des Empfängers und modulieren Sie ihn mit einem Stereo-Signal (in der Abgleichanleitung entspricht in der Rubrik „Sendermodulation“ das Signal mit 19 kHz bei einem Hub von 6,35 kHz dem vom Stereo-Decoder gelieferten HF-Signal mit Pilot-Signal, jedoch ohne NF-Modulation). Die Ausgangsspannung beträgt ca. 1 mV.

Der Übersprechregler soll Mittenstellung anzeigen, Gerät und Decoder müssen Betriebstemperatur haben.

Fig. 3 Bestückungsplan Dual CT 14

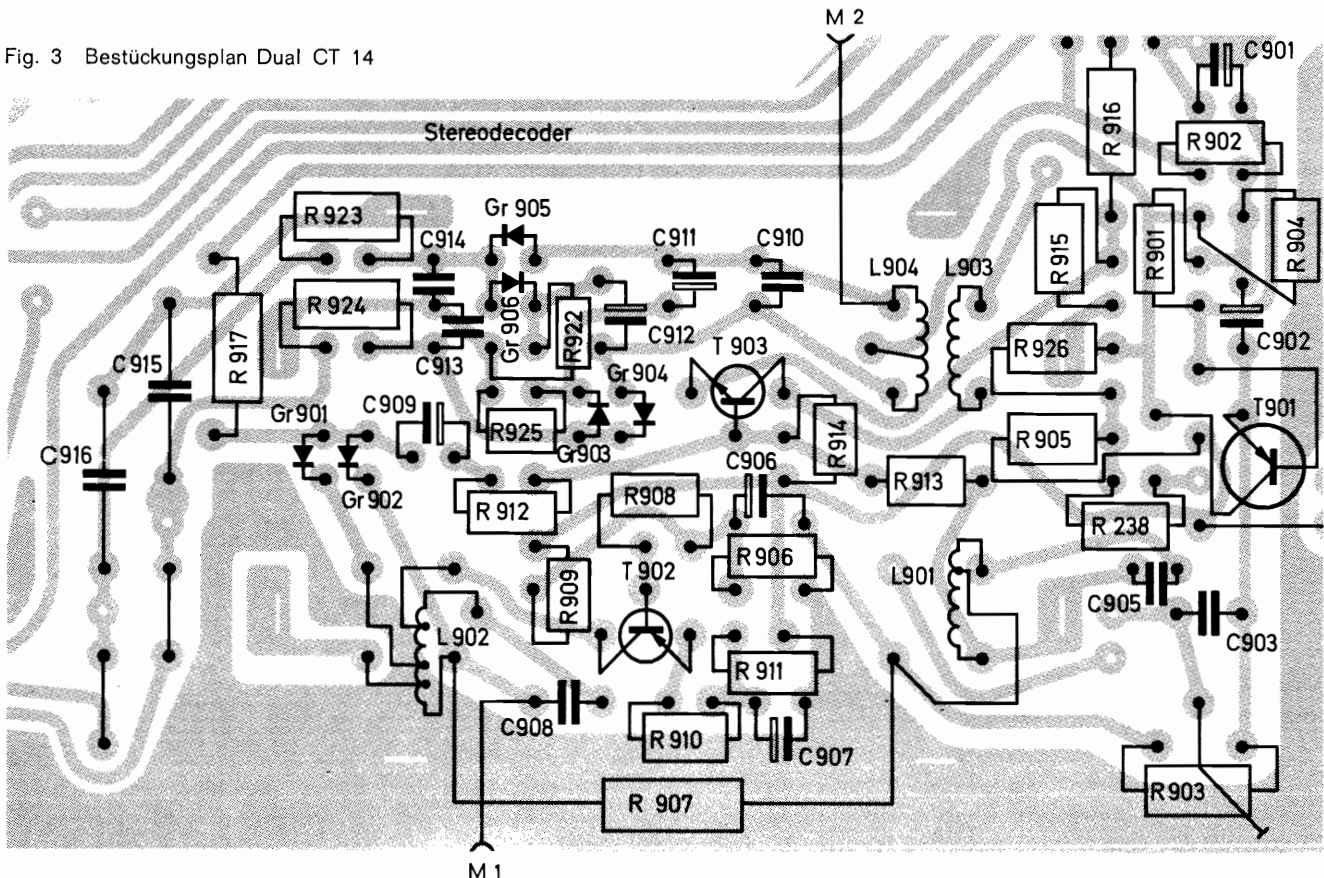

Abgleichanleitung

Abgleichvorgang	Sender- modulation	Indicator- anschluß	Abgleich- punkt	Einstellwert	Bemerkung
Betriebs- spannung		C 115 (Voltmeter Ri = 10 kOhm/V)		12—15 V	
Eingangsfiler					
19 kHz Kreise	19 kHz, Hub ca. 6,35 kHz	Meßpunkt M 1 (Röh.-Voltm., Oszillograph)	L 901 L 902	max. (ca. 3 V _{SS})	Coder nur mit Pilot moduliert
38 kHz Kreise	19 kHz, Hub ca. 6,35 kHz	Meßpunkt M 2 (Röh.-Voltm., Oszillograph)	L 903 L 904	max. (ca. 12 V _{SS})	
Phasenkorrektur	19 kHz, Hub ca. 6,35 kHz 1 kHz links, Hub ca. 40 kHz	Lautsprecher- buchse rechts (Outputmeter)	R 903 L 902	ca. 20° nach links drehen min.	Lautstärkereglern so einstellen, daß an der Lautsprecherbuchse links ca. 2 V vorhanden sind
Übersprechen	19 kHz, Hub ca. 6,35 kHz 1 kHz links, Hub ca. 40 kHz	Lautsprecher- buchse rechts (Outputmeter)	R 903	min.	Lautstärkereglern nicht verändern
Kontrolle der Kanaltrennung	19 kHz, Hub ca. 6,35 kHz Abwechselnd links und rechts 1 kHz, Hub ca. 40 kHz	Lautsprecher- buchsen rechts und links (Outputmeter)	R 903	min. (bester Mittelwert für alle Frequenzen, links und rechts)	Lautstärkereglern nicht verändern, Übersprechdämpfung bei 1 kHz mindestens 34 dB (Spannungsverhältnis 1 : 50)
Schwellwert für die Umschaltung auf Stereo- empfang	A: Coder mit Pilotregelung: Pilothub auf 6,35 kHz: ca. 10 mV HF-Ausgang, NF 1 kHz (1,3 kHz)	Lautsprecher- buchse rechts (Outputmeter)		MPX-Ausgangs- regler des Coders auf „0“, dann langsam bis zum Ansprechen des Leuchtsignals aufdrehen	Die Stereolampe leuchtet ab ca. 50% der Coder-Ausgangs- spannung. Gleichzeitig verringert sich die NF- Ausgangsspannung auf den Übersprech- Restwert
Kontrolle	links, Hub ca. 40 kHz				
	B: Coder mit HF-Regelung: Pilothub 6,35 kHz, 10 mV HF-Ausgang, NF 1 kHz links, Hub ca. 40 kHz	Lautsprecher- buchse links (Outputmeter)		HF-Regler des Coders auf „0“, dann langsam bis zum Ansprechen des Leuchtsignals aufdrehen	
	Sender: HF-Ausgang 10 mV Modula- tion: Pilot 19 kHz	D 203 (Röh.-Voltm., Oszillograph)		Modulation von „0“ langsam aufdrehen bis Leuchtsignal anspricht	Pilotspannung 19 kHz an D 203 ca. 50—80 mV _{SS}

Fig. 4 Hi-Fi-Stereo-Tuner-Komponente Dual CT 14

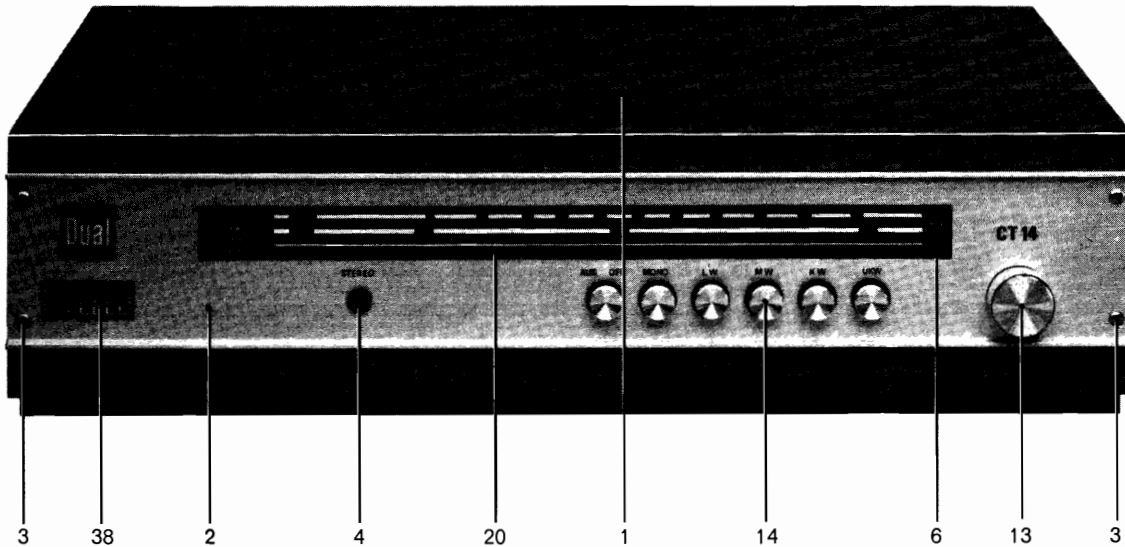

Ersatzteile Dual CT 14

Pos.-Nr.	Artikel-Nr.	Bezeichnung	Anzahl pro Gerät
1	215 900	Gehäuse kpl. (nußbaum)	1
2	217 036	Frontblende kpl.	1
3	202 246	Linsensenkholzschraube mit Kreuzschlitz 2,7 x 10	4
4	215 913	Leuchtstab	1
5	210 204	Sperrscheibe 6	1
6	215 914	Skala	1
7	215 921	Rückwand kpl.	1
8	216 058	Rückwandleiste	1
9	216 050	Montageboden	1
10	215 924	Typenschild	1
11	210 486	Zylinderschraube AM 3 x 8	3
	210 586	Scheibe verzinkt	3
12	210 520	Zylinderschraube AM 4 x 15	2
	210 648	Scheibe verzinkt	2
13	215 927	Drehknopf kpl.	1
	203 239	Filzring	1
14	216 051	Tastenkнопf für Tastatur	6
15	216 052	Reflektor	1
16	211 664	Sechskantblechschraube B 2,9 x 9,5	14
17	216 080	Traverse	1
18	211 664	Sechskantblechschraube B 2,9 x 9,5	14
19	216 053	Zeigerträgerschlitten	1
20	216 054	Zeiger	1
21	216 055	Seilspanner	1
22	216 056	Umlenkklammer	2
23	216 057	Druckfeder	1
24	216 059	Seilrolle	1
25	216 060	Knopfhalter für Federring	1
26	216 061	Rolle 10 mm Durchmesser	2
27	216 082	Achse für Umlenkrolle	2
28	216 062	Spezial-Antriebsschnur	1
29	216 063	Schwungmasse	1
30	216 065	Kontaktgehäuse „Stereo“ mit Schieber	1
31	216 066	Kontaktgehäuse UKW mit Schieber	1
32	216 067	Kontaktgehäuse LW mit Schieber	3
33	216 067	Kontaktgehäuse MW mit Schieber	3
34	216 067	Kontaktgehäuse KW mit Schieber	3
35	216 068	Netzschalter für Tastatur	1
36	216 069	Fassung für Stereo und Skalenlampe	3
La3	216 070	Stereoanzeigelampe 7 V, 0,1 A, matt	1
La1/La2	209 439	Skalenlampe 7 V, 0,3 A, glasklar	2

Pos.-Nr.	Artikel-Nr.	Bezeichnung	Anzahl pro Gerät
37	216 072	Winkel für Stereoanzeige	1
38	216 073	Anzeiginstrument	1
39	216 075	Winkel für Instrument	1
40	216 076	Halblech	1
41	211 664	Sechskantblechschraube B 2,9 x 9,5	14
42	216 077	Winkel für Reflektor	1
43	211 664	Sechskantblechschraube B 2,9 x 9,5	14
44	216 078	Abstandstück für Chassis	2
45	210 523	Zylinderschraube AM 4 x 20	2
46	216 079	Abstandstück rund (unter dem Chassis)	2
47	210 494	Zylinderschraube AM 3 x 20	2
	210 586	Scheibe	2
48	211 664	Sechskantblechschraube B 2,9 x 9,5	14
	210 586	Scheibe	2
49	210 516	Zylinderschraube AM 4 x 8	2
	210 641	Scheibe	2
50	216 081	Antennenbuchse UKW, LW, MW, KW	1
51	209 461	Flanschsteckdose 5-pol.	1
52	216 083	Halterung verzinkt	1
53	210 516	Zylinderschraube AM 4 x 8	2
	210 641	Scheibe	2
Tr 501	216 084	Netztrafo	1
Si 501	209 717	Netzsicherung 0,125 A träge	1
54	216 085	Miniaturfassung	1
55	216 086	Novalstecker	1
56	210 516	Zylinderschraube AM 4 x 8	2
	210 641	Scheibe	2
57	216 087	Netzteil kpl.	1
58	216 089	Ferritstab	1
59	216 090	Ferritstabhalter	2
60	216 092	Stützpunkthalter auf Ferritstab	1
61	216 094	Abschirmkappe für Netzschalter	1
62	216 095	Abschirmrahmen für Filter und Spulen	3
63	216 096	Manschette für Isolation im Abschirmrahmen	3
64	216 097	Deckel für Abschirmrahmen	1
65	216 098	Abschirmblech unter der Druckplatte	1
66	216 260	Faston-Flachstecker	10
67	216 261	Netzantenne	1
68	216 262	Netzschnur mit Stecker	1
69	216 263	Kugelschlinge für ELKO	1
70	210 515	Zylinderschraube AM 4 x 6 (für Drehkondensator)	2
71	210 157	Zahnscheibe 4,3	2
72	204 783	Verbindungskabel kpl.	1
73	205 275	Verpackungskarton kpl.	1
74	215 931	Bedienungsanleitung	—
Filter, Fallen, Spulen, Ferro-Pern			
L 101 *	216 264	Antennen- und Vorkreissspule UKW	2
L 102 *	216 264	Antennen- und Vorkreissspule UKW	2
L 103 *	216 265	Zwischenkreissspule UKW	1
L 104 *	216 266	Oszillatorsppule UKW	1
L 105 *	216 267	Kollektorsppule	1
L 106 *	216 268	Kreissspule UKW	1
L 107 *	216 269	Kreis- und Koppelsppule UKW	2
L 108 *	216 269	Kreis- und Koppelsppule UKW	2
L 201 *	216 270	Antennen-Mischspule KW	3
L 202 *	216 270	Antennen-Mischspule KW	3
L 203 *	216 270	Antennen-Mischspule KW	3
L 204 *	216 116	Ferritvorkreis-Koppelsppule MW	2
L 205 *	216 116	Ferritvorkreis-Koppelsppule MW	2
L 206 *	216 117	Ferritvorkreissspule LW	1
L 210 *	216 118	Oszillatorsppule KW	1
L 211 *	216 119	Oszillatorsppule MW	1
L 212 *	216 120	Oszillatorsppule LW	2
L 213 *	216 120	Oszillatorsppule LW	2
L 216 *	216 121	Kollektorsppule 10,7 MHz	1
L 217 *	216 122	Kreis-Basissspule 10,7 MHz	2
L 218 *	216 122	Kreis-Basissspule 10,7 MHz	2
L 219 *	216 123	Kreissspule 460 kHz	1
L 220 *	216 124	Kollektor-Zusatzspule 10,7 MHz	2
L 221 *	216 124	Kollektor-Zusatzspule 10,7 MHz	2
L 222 *	216 125	Ratio-Koppelsppule 10,7 MHz	2
L 223 *	216 125	Ratio-Koppelsppule 10,7 MHz	2
L 224 *	216 126	Dioden-Kollektorsppule 460 kHz	2
L 225 *	216 126	Dioden-Kollektorsppule 460 kHz	2
L 901 *	216 127	Pilotspule	1

Fig. 5 Chassis Dual CT 14

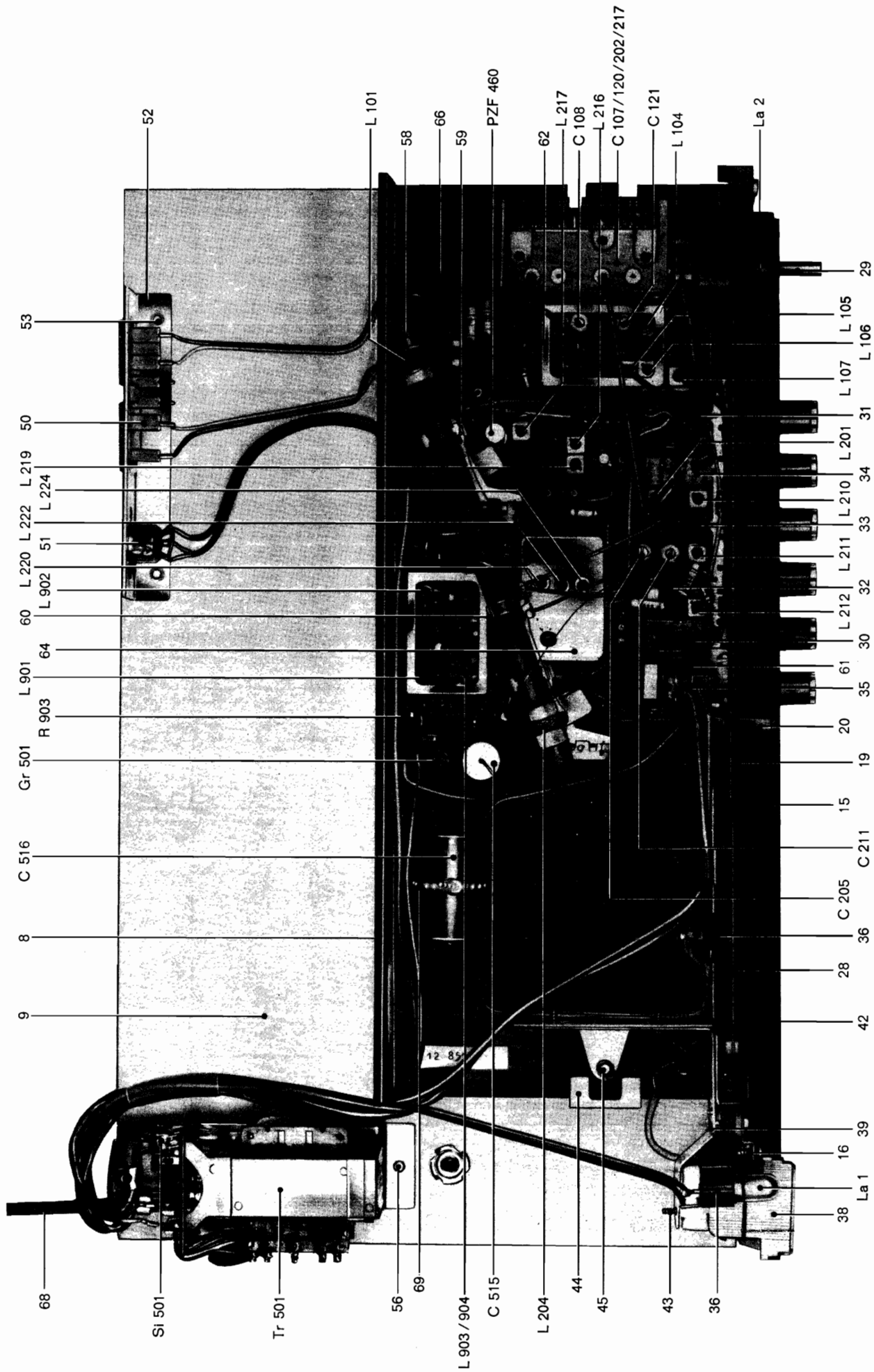

Pos.-Nr.	Artikel-Nr.	Bezeichnung	Anzahl pro Gerät
L 902 *	216 128	Pilotspule	1
L 903 *	216 129	Übertrager	2
L 904 *	216 129	Übertrager	2
PZF 460 *	216 130	Piezofilter	1
D 201 *	216 131	Drossel Antenne	1
D 202 *	216 132	Drossel Ratio	1
D 203 *	216 133	Drossel Antenne	1
D 101 *	216 134	Ferrox-Perle	12
D 102 *	216 134	Ferrox-Perle	12
D 501 *	216 134	Ferrox-Perle	12
D 502 *	216 134	Ferrox-Perle	12
D 503 *	216 134	Ferrox-Perle	12
D 504 *	216 134	Ferrox-Perle	12
Transistoren, Dioden, Gleichrichter, Stabilisatoren			
T 101	216 135	Transistor BF 244 B	1
T 102	216 136	Transistor BF 244 A	1
T 103	216 137	Transistor BF 224	1
T 201	216 138	Transistor BF 125	1
T 202	216 139	Transistor BF 167 selektiert weiß	2
T 203	216 139	Transistor BF 167 selektiert weiß	2
T 901	216 141	Transistor BF 167 unselektiert	1
T 902	216 142	Transistor BC 157 A	1
T 903	213 290	Transistor BC 147 B	3
T 904	213 290	Transistor BC 147 B	3
T 905	213 290	Transistor BC 147 B	3
Gr 201	216 143	Diodenpaar AA 112	2
Gr 202	216 143	Diodenpaar AA 112	2
Gr 203	216 144	Diode AA 112	1
Gr 901	216 145	Diode AA 118	6
Gr 902	216 145	Diode AA 118	6
Gr 903	216 145	Diode AA 118	6
Gr 904	216 145	Diode AA 118	6
Gr 905	216 145	Diode AA 118	6
Gr 906	216 145	Diode AA 118	6
Gr 501	216 146	Gleichrichter B 35, C 1000	1
Gr 204	216 147	Stabilisator 1,4 V, 1 mA	1
Gr 205	216 148	Stabilisator 3,5 V, 1 mA	1
Widerstände			
R 101	216 149	Schicht-Widerstand 220 Ohm, 0,125 W, 5%	2
R 102	216 150	Schicht-Widerstand 47 kOhm, 0,125 W, 5%	3
R 103	216 151	Schicht-Widerstand 470 Ohm, 0,125 W, 5%	3
R 104	216 152	Schicht-Widerstand 100 kOhm, 0,125 W, 5%	1
R 105	216 153	Schicht-Widerstand 8,2 kOhm, 0,125 W, 5%	2
R 106	216 149	Schicht-Widerstand 220 Ohm, 0,125 W, 5%	2
R 107	216 151	Schicht-Widerstand 470 Ohm, 0,125 W, 5%	3
R 108	216 154	Schicht-Widerstand 18 kOhm, 0,125 W, 5%	1
R 109	216 155	Schicht-Widerstand 5,6 kOhm, 0,125 W, 5%	1
R 110	216 156	Schicht-Widerstand 1,5 kOhm, 0,125 W, 5%	2
R 111	216 157	Schicht-Widerstand 3,3 kOhm, 0,125 W, 5%	1
R 202	216 158	Schicht-Widerstand 10 kOhm, 0,125 W, 5%	2
R 203	216 159	Schicht-Widerstand 330 kOhm, 0,125 W, 5%	1
R 206	216 160	Schicht-Widerstand 2,2 kOhm, 0,125 W, 5%	4
R 207	216 175	Schicht-Widerstand 22 kOhm, 0,125 W, 5%	1
R 208	216 161	Schicht-Widerstand 7,5 kOhm, 0,125 W, 5%	3
R 209	216 162	Schicht-Widerstand 390 Ohm, 0,125 W, 5%	3
R 210	216 162	Schicht-Widerstand 390 Ohm, 0,125 W, 5%	3
R 211	216 163	Schicht-Widerstand 100 Ohm, 0,125 W, 5%	3
R 212	216 164	Schicht-Widerstand 220 kOhm, 0,125 W, 5%	1
R 213	216 158	Schicht-Widerstand 10 kOhm, 0,125 W, 5%	2
R 214	216 156	Schicht-Widerstand 1,5 kOhm, 0,125 W, 5%	2
R 215	216 162	Schicht-Widerstand 390 Ohm, 0,125 W, 5%	3
R 216	216 151	Schicht-Widerstand 470 Ohm, 0,125 W, 5%	3
R 217	216 166	Schicht-Widerstand 12 kOhm, 0,125 W, 5%	1
R 218	216 163	Schicht-Widerstand 100 Ohm, 0,125 W, 5%	3
R 219	216 163	Schicht-Widerstand 100 Ohm, 0,125 W, 5%	3
R 220	216 153	Schicht-Widerstand 8,2 kOhm, 0,125 W, 5%	2
R 221	216 161	Schicht-Widerstand 7,5 kOhm, 0,125 W, 5%	3
R 222	216 167	Schicht-Widerstand 560 Ohm, 0,125 W, 5%	2
R 223	216 167	Schicht-Widerstand 560 Ohm, 0,125 W, 5%	2
R 224	216 168	Drehwiderstand 2,5 kOhm, 0,05 W	1
R 225	216 176	Schicht-Widerstand 820 Ohm, 0,125 W, 5%	2
R 226	216 161	Schicht-Widerstand 7,5 kOhm, 0,125 W, 5%	3
R 227	216 160	Schicht-Widerstand 2,2 kOhm, 0,125 W, 5%	4

Pos.-Nr.	Artikel-Nr.	Bezeichnung	Anzahl pro Gerät
R 228	216 160	Schicht-Widerstand 2,2 kOhm, 0,125 W, 5%	4
R 229	216 160	Schicht-Widerstand 2,2 kOhm, 0,125 W, 5%	4
R 236	216 171	Schicht-Widerstand 33 kOhm, 0,125 W, 5%	1
R 237	216 172	Schicht-Widerstand 6,8 kOhm, 0,125 W, 5%	1
R 238	216 150	Schicht-Widerstand 47 kOhm, 0,125 W, 5%	4
R 401	216 174	Schicht-Widerstand 27 kOhm, 0,125 W, 5%	1
R 519	216 179	Schicht-Widerstand 220 Ohm, 0,3 W, 5%	1
R 901	216 177	Stand-Widerstand 15 kOhm, 0,125 W, 5%	1
R 902	216 180	Stand-Widerstand 39 kOhm, 0,125 W, 5%	2
R 903	216 169	Drehwiderstand 2,5 kOhm, 0,1 W	1
R 904	216 181	Stand-Widerstand 68 kOhm, 0,125 W, 5%	1
R 905	216 182	Stand-Widerstand 3,9 kOhm, 0,125 W, 5%	1
R 906	216 183	Stand-Widerstand 220 kOhm, 0,125 W, 5%	4
R 907	216 184	Schicht-Widerstand 56 kOhm, 0,125 W, 5%	1
R 908	216 178	Stand-Widerstand 1 kOhm, 0,125 W, 5%	2
R 909	216 183	Stand-Widerstand 220 kOhm, 0,125 W, 5%	4
R 910	216 185	Stand-Widerstand 33 Ohm, 0,125 W, 5%	1
R 911	216 178	Stand-Widerstand 1 kOhm, 0,125 W, 5%	2
R 912	216 158	Stand-Widerstand 10 kOhm, 0,125 W, 5%	1
R 913	216 180	Stand-Widerstand 39 kOhm, 0,125 W, 5%	2
R 914	216 187	Stand-Widerstand 120 kOhm, 0,125 W, 5%	1
R 915	216 188	Stand-Widerstand 680 Ohm, 0,125 W, 5%	1
R 916	216 189	Steck-Widerstand 680 Ohm, 0,125 W, 5%	1
R 917	216 190	Steck-Widerstand 12 kOhm, 0,125 W, 5%	1
R 918	216 191	Stand-Widerstand 330 kOhm, 0,125 W, 5%	1
R 919	216 192	Stand-Widerstand 150 kOhm, 0,125 W, 5%	1
R 920	216 193	Steck-Widerstand 2,7 kOhm, 0,125 W, 5%	1
R 921	216 194	Schicht-Widerstand 150 Ohm, 0,125 W, 5%	1
R 922	216 183	Stand-Widerstand 220 kOhm, 0,125 W, 5%	4
R 923	216 150	Stand-Widerstand 47 kOhm, 0,125 W, 5%	4
R 924	216 150	Schicht-Widerstand 47 kOhm, 0,125 W, 5%	4
R 925	216 183	Stand-Widerstand 220 kOhm, 0,125 W, 5%	4
R 926	216 176	Stand-Widerstand 820 Ohm, 0,125 W, 5%	2
Kondensatoren			
C 101	216 200	Keramik-Kondensator 56 pF, 160 V, 5%	2
C 102	216 200	Keramik-Kondensator 56 pF, 160 V, 5%	2
C 103	216 201	Keramik-Kondensator 6,8 pF, 40 V, 5%	1
C 104	216 202	Perl-Kondensator 1 nF, 500 V, 5%	5
C 105	216 202	Perl-Kondensator 1 nF, 500 V, 5%	5
C 107	216 203	Dreh-Kondensator AM/FM	1
C 108	216 204	Trimmer 4,5/20 pF, 160 V	2
C 109	216 202	Perl-Kondensator 1 nF, 500 V, 5%	5
C 110	216 205	Perl-Kondensator 680 pF, 500 V, 5%	1
C 111	216 202	Perl-Kondensator 1 nF, 500 V, 5%	5
C 112	216 206	Styroflex-Kondensator 1 nF, 63 V, 5%	1
C 113	216 207	Keramik-Kondensator 22 pF, 40 V, 5%	1
C 114	216 208	Styroflex-Kondensator 65 pF, 63 V, 5%	1
C 115	216 209	Styroflex-Kondensator 82 pF, 63 V, 5%	4
C 116	216 210	Styroflex-Kondensator 820 pF, 63 V, 5%	1
C 117	216 202	Perl-Kondensator 1 nF, 500 V, 5%	5
C 118	216 211	Keramik-Kondensator 5,6 pF, 40 V, 5%	2
C 119	216 212	Keramik-Kondensator 47 pF, 40 V, 5%	1
C 120	216 203	Dreh-Kondensator AM/FM	1
C 121	216 213	Trimmer 3,5/13 pF, 160 V	2
C 122	216 211	Keramik-Kondensator 5,6 pF, 40 V, 5%	2
C 123	216 214	Keramik-Kondensator 1 nF, 400 V, 5%	1
C 124	216 215	Keramik-Kondensator 680 pF, 400 V, 5%	1
C 125	216 216	Keramik-Kondensator 4,7 nF, 30 V, 5%	8
C 126	216 216	Keramik-Kondensator 4,7 nF, 30 V, 5%	8
C 127	216 217	Keramik-Kondensator 33 pF, 400 V, 5%	1
C 201	216 218	Keramik-Kondensator 33 pF, 40 V, 5%	1
C 202	216 203	Dreh-Kondensator AM/FM	1
C 203	216 219	Styroflex-Kondensator 98 pF, 63 V, 5%	1
C 204	216 220	Styroflex-Kondensator 4 nF, 63 V, 5%	1
C 205	216 213	Trimmer 3,5/13 pF, 160 V, 5%	2
C 206	216 221	Styroflex-Kondensator 39 pF, 63 V, 5%	1
C 207	216 222	Styroflex-Kondensator 470 pF, 63 V, 5%	2
C 210	216 223	Styroflex-Kondensator 60 pF, 63 V, 5%	2
C 211	216 204	Trimmer 4,5/20 pF, 160 V	2
C 212	216 224	Styroflex-Kondensator 2,2 nF, 63 V, 5%	1
C 213	216 225	Keramik-Kondensator 3,9 nF, 63 V, 5%	1
C 214	216 226	Styroflex-Kondensator 99 pF, 63 V, 5%	1
C 215	216 227	Styroflex-Kondensator 390 pF, 63 V, 5%	1
C 216	216 228	Styroflex-Kondensator 410 pF, 63 V, 5%	1
C 217	216 203	Dreh-Kondensator AM/FM	1

Pos.-Nr.	Artikel-Nr.	Bezeichnung	Anzahl pro Gerät
C 218	216 229	Styroflex-Kondensator 680 pF, 63 V, 5%	1
C 220	216 230	Keramik-Kondensator 10 nF, 15 V, 5%	2
C 221	216 231	Keramik-Kondensator 0,1 µF, 15 V, 5%	3
C 222	216 232	Styroflex-Kondensator 800 pF, 63 V, 5%	3
C 223	216 216	Keramik-Kondensator 4,7 nF, 30 V, 5%	8
C 224	216 223	Styroflex-Kondensator 60 pF, 63 V, 5%	2
C 225	216 209	Styroflex-Kondensator 82 pF, 63 V, 5%	4
C 226	216 233	Styroflex-Kondensator 1,5 nF, 63 V, 5%	1
C 227	216 234	Styroflex-Kondensator 18 pF, 63 V, 5%	1
C 228	216 209	Styroflex-Kondensator 82 pF, 63 V, 5%	4
C 229	216 235	Styroflex-Kondensator 150 pF, 63 V, 5%	1
C 230	216 209	Styroflex-Kondensator 82 pF, 63 V, 5%	4
C 231	216 230	Keramik-Kondensator 10 nF, 15 V, 5%	2
C 232	211 037	Elektrolyt-Kondensator 10 µF, 15 V	1
C 233	216 236	Elektrolyt-Kondensator 0,5 µF, 70 V	1
C 234	216 231	Keramik-Kondensator 0,1 µF, 15 V, 5%	3
C 235	216 237	Keramik-Kondensator 1,5 pF, 250 V, 5%	1
C 236	216 238	Styroflex-Kondensator 33 pF, 63 V, 5%	2
C 237	216 232	Styroflex-Kondensator 800 pF, 63 V, 5%	3
C 238	216 231	Keramik-Kondensator 0,1 µF, 15 V, 5%	3
C 239	216 216	Keramik-Kondensator 4,7 nF, 30 V, 5%	8
C 240	216 216	Keramik-Kondensator 4,7 nF, 30 V, 5%	8
C 241	216 239	Styroflex-Kondensator 43 pF, 63 V, 5%	1
C 242	216 240	Styroflex-Kondensator 47 pF, 63 V, 5%	2
C 243	216 240	Styroflex-Kondensator 47 pF, 63 V, 5%	2
C 244	216 241	Elektrolyt-Kondensator 4,7 µF, 16 V, 5%	1
C 245	216 238	Styroflex-Kondensator 33 pF, 63 V, 5%	2
C 246	216 216	Keramik-Kondensator 4,7 nF, 30 V, 5%	8
C 247	216 216	Keramik-Kondensator 4,7 nF, 30 V, 5%	8
C 248	216 242	Styroflex-Kondensator 3,3 nF, 63 V, 5%	1
C 249	216 232	Styroflex-Kondensator 800 pF, 63 V, 5%	3
C 501	216 243	Styroflex-Kondensator 0,1 µF, 160 V, 5%	2
C 515	211 072	Elektrolyt-Kondensator 1000 µF, 15 V	1
C 516	211 077	Elektrolyt-Kondensator 2500 µF, 20 V	1
C 517	216 246	Keramik-Kondensator 2,2 nF, 400 V, 5%	1
C 551	216 243	Styroflex-Kondensator 0,1 µF, 160 V, 5%	2
C 563	216 216	Keramik-Kondensator 4,7 nF, 30 V, 5%	8
C 901	216 247	Elektrolyt-Kondensator 0,5 µF, 35—40 V	3
C 902	211 035	Elektrolyt-Kondensator 10 µF, 10—12 V	1
C 903	216 249	Styroflex-Kondensator 2,4 nF, 63 V, 5%	1
C 905	216 250	Styroflex-Kondensator 3,9 nF, 63 V, 5%	3
C 906	216 251	Elektrolyt-Kondensator 0,1 µF, 35—40 V	2
C 907	216 252	Elektrolyt-Kondensator 1 µF, 25—30 V	1
C 908	216 250	Styroflex-Kondensator 3,9 nF, 63 V, 5%	3
C 909	216 251	Elektrolyt-Kondensator 0,1 µF, 35—40 V	2
C 910	216 250	Styroflex-Kondensator 3,9 nF, 63 V, 5%	3
C 911	216 247	Elektrolyt-Kondensator 0,5 µF, 35—40 V	3
C 912	216 247	Elektrolyt-Kondensator 0,5 µF, 35—40 V	3
C 913	216 244	Styroflex-Kondensator 220 pF, 63 V, 5%	2
C 914	216 244	Styroflex-Kondensator 220 pF, 63 V, 5%	2
C 915	216 255	Styroflex-Kondensator 390 pF, 63 V, 5%	2
C 916	216 255	Styroflex-Kondensator 390 pF, 63 V, 5%	2
C 917	216 248	Styroflex-Kondensator 0,22 µF, 100 V, 5%	1

Anderungen vorbehalten

Die mit * bezeichneten Teile sind nicht als Ersatzteil lieferbar.

Eigene Eintragungen:

.....

.....

.....

.....

.....

.....

.....

.....

.....

.....

Dual

Dual Gebrüder Steidinger - 7742 St. Georgen/Schwarzwald